

[Linea D4 Fce]..... **MINGARDI** THE REFERENCE FOR WINDOW AUTOMATION

Spindelantrieb für:
Lamellenfenster,
Klappfenster,
Lichtkuppeln.

Rod actuator for:
louvre windows, top hinged
windows, domes.

200N

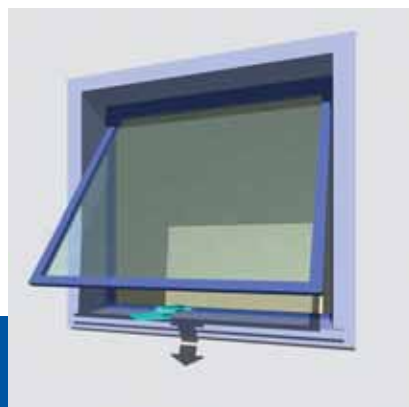
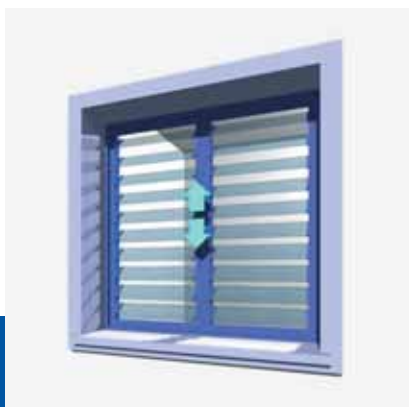

Kompakte Bauform
Reduced dimensions

Verschiebbare Befestigungskonsole
Fixing bracket sliding along the whole body

Wartungsfrei
Maintenance free

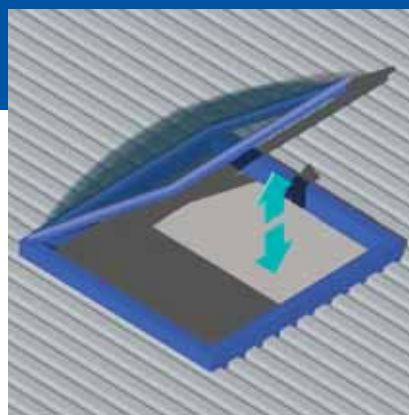

Schutzart: IP 44 / Protection degree: IP 44

Endabschaltung Auf/Zu: Microschalter / Limit switch closing-opening: Microswitch

Farbe: Silbereloxiert / Colour: Anodised Silver

TECHNISCHE DATEN D4 Fce / TECHNICAL FEATURES D4 Fce

BEST-NR CODE	BEZEICHNUNG DESCRIPTION	STEUERSPANNUNG VOLTAGE	SCHUBKRAFT ZUGKRAFT THRUST TENSILE	HUB STROKE	LEISTUNG MAX CONSUMPTION MAX	GESCHWINDIGKEIT MIN. SPEED MIN.
2700000	D4 105 mm "T"	230 V~ / 50 Hz	200 N	105 mm	160 W	ca. 30 mm/s
2700001	D4 180 mm	230 V~ / 50 Hz	200 N	180 mm	160 W	ca. 30 mm/s
2700002	D4 180 mm "T"	230 V~ / 50 Hz	200 N	180 mm	160 W	ca. 30 mm/s
2700003	D4 300 mm	230 V~ / 50 Hz	200 N	300 mm	160 W	ca. 30 mm/s

DIE IN DER TABELLE ANGEFÜHRTE WERTE WURDEN BEI EINER BETRIEBSTEMPERATUR ZWISCHEN -10°/+40° UND EINER RELATIVEN LUFTFEUCHTIGKEIT VON 60% ERMITTELT.
THE VALUES INDICATED ON THE TABLE WERE RECORDED IN A CLIMATIC TEST CHAMBER AT OPERATING TEMPERATURES BETWEEN -10°C/+40°C WITH MAX 60% RELATIVE HUMIDITY.

PRODUKTBESCHREIBUNG:

Elektrischer Linearantrieb MINGARDI mit starrem Zylinder mit hoher Lastspitzenfestigkeit. Betriebsspannung 230V~ 50 Hz Entspricht den Richtlinien 73/23 EGW, 89/336 EWG (EMV) - sowie nachfolgenden Änderungen 93/68 EWG.

Ausgestattet mit Mikroendschaltern und Relais für den Anschluss in Parallelschaltung. Eingebauter Wärmeschutz.

Erhältlich in der Farbe: Silbereloxiert. Komplett mit Befestigungszubehör.

DESCRIPTION OF SPECIFICATIONS:

MINGARDI linear actuator with rigid rod movement, highly resistant to peak loads. 230V~ 50 Hz power supply.

It complies with 73/23 LVD - 89/336 EMC directives, as modified by 93/68 CE.

It is equipped with limit switches and relays for the parallel connection.

Available colours: anodised silver. Complete with fixing accessories.

D4 Fce Masszeichnungen / D4 Fce Scale drawing

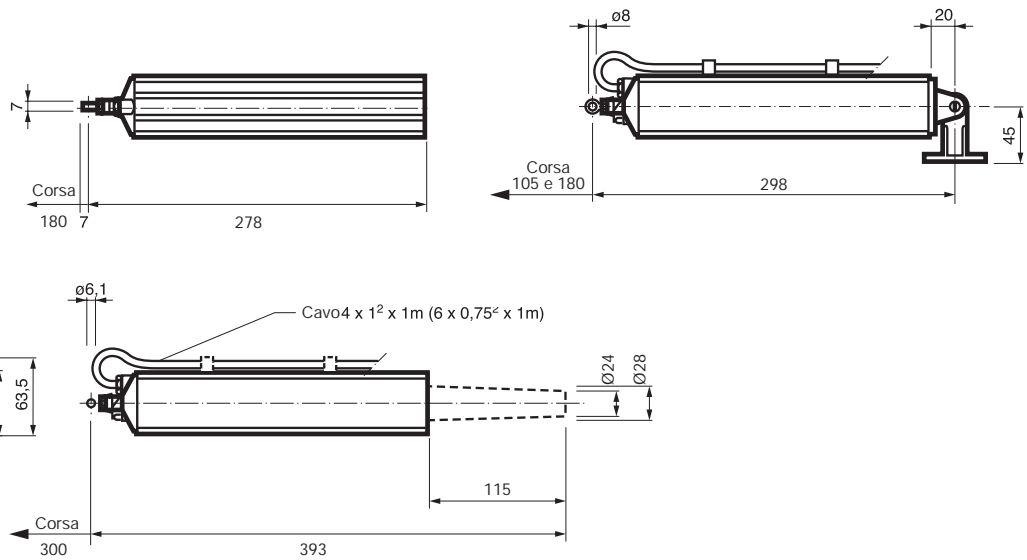

Zubehör und Ersatzteile / Accessories - Spare parts

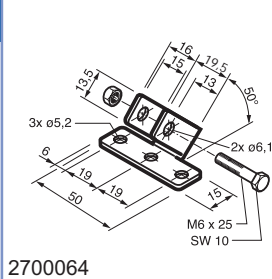

2700064

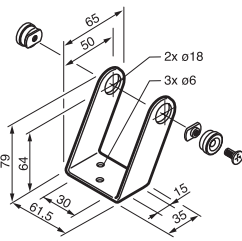

2700658

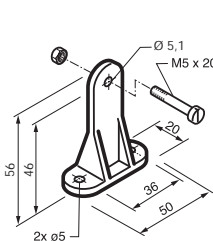

2700101

MONTAGEZUBEHÖR / FIXING ACCESSORIES

BEST-NR CODE	BEZEICHNUNG DESCRIPTION

ERSATZTEILE / SPARE PARTS

BEST-NR CODE	BEZEICHNUNG DESCRIPTION
2700064	Fensterflügelkonsole Front bracket for window frames
2700658	Motorkonsole Motor support bracket
2700101	T-Konsole für Lamellenfenster "T" attachment group bracket